

User manual

MANUEL D'UTILISATION
GEBRUIKSAANWIJZING
GEBRAUCHSANWEISUNG
MANUALE DI ISTRUZIONI
MANUAL DE INSTRUCCIONES
INSTRUKCJA OBSŁUGI
NÁVOD K OBSLUZE

Forest 3



Table des matières

Préface	4
1. Votre produit	6
1.1. Options	7
2. Avant l'utilisation	7
2.1. Usage prévu	7
2.2. Instructions générales de sécurité	8
2.3. Les symboles sur le fauteuil roulant	9
2.4. Transport	10
2.5. Première utilisation et stockage	15
3. Utilisation de votre fauteuil roulant	15
3.1. Première utilisation	15
3.2. Rouler à l'extérieur	17
3.3. Console de commande	19
3.4. Frein et levier de déblocage	20
3.5. Procédez au transfert vers/depuis le fauteuil roulant.	21
3.6. Réglages de confort	22
3.7. État de la batterie et recharge	28
4. Entretien	30
4.1. Points d'entretien	30
4.2. Instructions d'entretien	31
4.3. Résolution des problèmes	33
4.4. Durée de vie attendue	34
4.5. Réutilisation	34
4.6. Mise au rebut	34
4.7. Garantie	34
5. Spécifications techniques	35

Préface

Félicitations ! Vous êtes à présent l'heureux propriétaire d'un fauteuil roulant Vermeiren !

Ce fauteuil roulant a été fabriqué par un personnel qualifié et responsable. Il est conçu et produit conformément aux normes de qualité élevées, appliquées par Vermeiren.

Merci de la confiance que vous accordez aux produits de Vermeiren. Ce manuel est destiné à vous aider dans l'utilisation de ce fauteuil roulant et de ses options de fonctionnement. Veuillez le lire attentivement. Vous pourrez ainsi vous familiariser avec le fonctionnement, les capacités et les limites de votre fauteuil roulant.

Si vous avez encore des questions après la lecture de ce manuel, n'hésitez pas à prendre contact avec votre revendeur spécialisé. Il vous aidera volontiers.

Remarque importante

Pour assurer votre sécurité et prolonger la durée de vie de votre produit, prenez-en grand soin et faites-le contrôler ou entretenir régulièrement.





Ce manuel est le reflet des derniers développements du produit. Vermeiren a le droit d'apporter des modifications à ce type de produit sans être tenu d'adapter ou de remplacer des produits similaires fournis précédemment.

Des images du produit sont utilisées pour clarifier les instructions. Les détails du produit illustré peuvent diverger de votre produit.

Informations disponibles

Sur notre site Internet <http://www.vermeiren.com/>, vous trouverez toujours la version la plus récente des informations suivantes. Veuillez consulter régulièrement ce site Internet pour d'éventuelles mises à jour.

Les personnes malvoyantes peuvent télécharger la version électronique de ce manuel et la lire au moyen d'une application de texte-parole.

	Manuel d'utilisation Pour l'utilisateur et le revendeur spécialisé
	Manuels d'utilisation de la console de commande et du chargeur de batterie Pour l'utilisateur et le revendeur spécialisé
	Instructions d'installation Pour le revendeur spécialisé
	Manuel d'entretien des fauteuils roulants Pour le revendeur spécialisé
	Déclaration de conformité CE

1. Votre produit



1. Dossier
2. Accoudoirs
3. Manchettes
4. Console de commande
5. Siège
6. Ceinture de sécurité
7. Repose-jambes ou repose-pieds
8. Palettes
9. Roues directrices (roues avant)
10. Roues motrices (roues arrière)
11. Moteurs de traction
12. Logement de la batterie
13. Éclairage avant (en option)
14. Éclairage arrière (en option)
15. Anti-bascule
16. Plaque d'identification

1.1. Options

Prenez contact avec votre revendeur spécialisé pour connaître les options possibles. Il vous conseillera volontiers.

2. Avant l'utilisation

2.1. Usage prévu

Ce paragraphe vous donne une brève description de l'usage prévu de votre produit. Des avertissements pertinents ont également été ajoutés aux instructions dans les autres paragraphes. Nous aimerions ainsi attirer votre attention sur un usage inapproprié éventuel qui pourrait survenir.

- Ce produit est un dispositif médical.
- Indications et contre-indications : Ce fauteuil roulant peut être commandé par l'utilisateur assis dans le fauteuil roulant ou être poussé par un accompagnateur. Le fauteuil roulant est conçu et produit pour être une aide au transport pour les utilisateurs qui souffrent de paralysie, de perte de membres ou de déformations/déficiences des membres, d'insuffisance cardiaque, ... Vous ne devez PAS utiliser ce fauteuil roulant sans accompagnateur si vous souffrez de handicaps physiques ou mentaux qui pourraient vous mettre, vous-même ou d'autres personnes, en danger pendant la conduite. C'est pourquoi vous devez d'abord consulter votre médecin et vous assurer que votre revendeur spécialisé est informé de cet avis.
- Ce fauteuil roulant convient à un usage à l'intérieur et à l'extérieur.
- Ce fauteuil roulant est conçu et fabriqué uniquement pour le transport d'une **(1)** personne d'un poids maximum de 130 kg. Il n'est pas destiné au transport de marchandises ou d'objets, ni à tout autre usage que celui décrit précédemment.
- Utilisez uniquement des accessoires et des pièces de rechange approuvés par Vermeiren.
- Consultez également les détails techniques et les limites de votre fauteuil au chapitre 5..
- La garantie sur ce produit est basée sur une utilisation et un entretien normaux, tels que décrits dans le présent manuel. Les dommages à votre produit dus à un usage inapproprié ou à un manque d'entretien auront pour effet d'annuler la garantie.

2.2. Instructions générales de sécurité

ATTENTION

Risque de blessures ou de dommages

- Veuillez lire et suivre les instructions stipulées dans le présent manuel d'utilisation. Autrement, vous pourriez vous blesser ou votre fauteuil roulant pourrait être endommagé.

Tenez compte des avertissements généraux suivants pendant l'emploi:









- N'utilisez pas votre fauteuil roulant si vous êtes sous l'influence de l'alcool, de médicaments ou d'autres substances qui peuvent influencer vos capacités de conduite.
- N'oubliez pas que certaines parties de votre fauteuil roulant peuvent devenir très chaudes ou très froides en fonction de la température ambiante, des rayons du soleil, de dispositifs de chauffage ou du moteur d'entraînement pendant l'utilisation. Faites donc attention lorsque vous les touchez. Portez des vêtements de protection s'il fait froid. Après utilisation, attendez jusqu'à ce que le fauteuil roulant/moteur soit refroidi.
- Avant de démarrer le fauteuil roulant, prenez conscience de l'environnement/situation où vous vous trouvez. Adaptez-y votre vitesse avant de démarrer. Nous vous conseillons d'utiliser la vitesse la plus basse pour rouler à l'intérieur. Dans le cadre d'un usage à l'extérieur, vous pouvez passer à une vitesse appropriée dans laquelle vous vous sentez à l'aise et en sécurité.
- Tenez TOUJOURS compte du fait que votre fauteuil roulant peut s'arrêter brutalement en raison d'une batterie déchargée ou d'une sécurité qui empêche tout dégât supplémentaire au fauteuil roulant. Vérifiez également les causes possibles mentionnées au **§ 4.3.** Mettez votre ceinture de sécurité pour éviter les blessures.
- Votre fauteuil roulant a subi un test de conformité électromagnétique et est conforme à cette norme, cf. chapitre 5.. Les sources de champ magnétique, comme les téléphones mobiles, les générateurs électriques ou de sources d'énergie à haute puissance, peuvent cependant influencer la performance de conduite de votre fauteuil électrique. L'électronique de votre fauteuil électrique peut à son tour également affecter d'autres appareils électroniques comme les systèmes d'alarme des magasins et les portes automatiques. Nous vous recommandons par conséquent de vérifier si votre fauteuil roulant ne présente pas de dommage ou d'usure qui pourrait encore augmenter l'interférence (cf. également le chapitre 4.).
- Roulez uniquement sur des surfaces planes où les deux roues motrices touchent le sol et où il y a un contact suffisant pour utiliser le fauteuil roulant prudemment.

- Ne réalisez pas de modifications ou de remplacements aux points d'attache du fauteuil roulant ou aux composants ou éléments du châssis et de la structure sans consulter le fabricant du fauteuil roulant.
- Assurez-vous que vos mains, vêtements, ceintures, boucles ou bijoux ne puissent pas se coincer dans les roues ou dans d'autres parties mobiles pendant l'utilisation.

Sachez que votre fauteuil roulant peut interférer avec certains types de systèmes antivol, selon les paramètres utilisés. Cela peut déclencher l'alarme du magasin.

Tout incident grave [RDM (UE) 2017/745 §2 (65)] survenu en relation avec le dispositif doit être signalé au fabricant et à l'autorité compétente de l'État membre dans lequel l'utilisateur ou le patient est établi.

2.3. Les symboles sur le fauteuil roulant

	Poids maximum de l'utilisateur en kg
	Déclivité sûre maximale en ° (degrés).
	Usage à l'intérieur uniquement (chargeur de batterie)
	Vitesse maximale
	Indication du type
	Numéro de catalogue
	Numéro de série
	Dispositif médical
	Fabricant

	Date de fabrication
	Déclaration de conformité
	Attention : informations importantes
	Il est conseillé de lire le manuel
	Risque de coincement
	Peut être utilisé comme siège dans un véhicule automobile ; points d'attaches indiqués
	Pour appareils électriques uniquement : Classe de protection II
	Uniquement pour les appareils électriques : Ne jetez pas les pièces avec les ordures ménagères ! Soumettre à un recyclage approprié.

2.4. Transport

ATTENTION

Risque de dommages

- Prenez des mesures pour protéger le fauteuil roulant contre tout endommagement pendant le transport.

2.4.1. Dégagement de l'espace

Utilisez la console de commande pour entraîner le fauteuil roulant à sa destination.

Vous pouvez également mettre le fauteuil roulant en mode déblocage (cf. §3.4.) et utiliser la barre de poussée pour le déplacer.

2.4.2. Transport par avion

Le fauteuil roulant étant équipé de batteries étanches AGM, il est possible de transporter le fauteuil roulant (en totalité) par avion. Consultez votre compagnie aérienne pour les procédures de manipulation correcte avant de réserver votre vol. Avant de remettre votre fauteuil roulant au personnel de l'aéroport, débranchez la batterie du fauteuil roulant, voir le manuel d'installation.

2.4.3. Transport par véhicule, comme bagage

AVERTISSEMENT

Risque de blessures et de dommages

- Assurez-vous que le levier de déblocage est en position de freinage pendant le transport, voir **§ 3.4.**
1. Utilisez la console de commande pour remettre votre fauteuil roulant en position stable, voir **§ 3.5.3.**
 2. Enlevez tous les accessoires fixés au fauteuil comme les plateaux et le matériel respiratoire, et mettez-les dans un endroit sûr.
 3. Utilisez une rampe pour conduire le fauteuil roulant dans le compartiment bagages du véhicule :
 - Réglez le fauteuil roulant sur la vitesse la plus basse.
 - Actionnez le joystick pour faire avancer le fauteuil roulant sur les rampes et le faire entrer dans le véhicule. Marchez à côté du fauteuil roulant et suivez-le pendant qu'il roule, mais ne marchez PAS avec lui sur les rampes.
 - Éteignez la console de commande.
 4. Attachez solidement le châssis du fauteuil roulant dans le véhicule à l'aide du système de sangle de fixation (voir Figure 1).
 5. Placez le fauteuil roulant en mode conduite (en enclenchant les freins de stationnement) et vérifiez que la console de commande est éteinte.

2.4.4. Transport par véhicule, en tant que siège pour l'utilisateur

i Le fauteuil roulant a réussi l'essai de collision de la norme ISO 7176-19:2022 et a, par conséquent, été conçu et testé dans le seul but d'être utilisé en tant que siège orienté vers l'avant dans un véhicule motorisé.

Le fauteuil roulant a fait l'objet d'essais dynamiques au moyen d'un DAE (dispositif anthropomorphe d'essai), en utilisant un système de sangle de fixation à six points et un système de retenue des passagers à trois points. Néanmoins, il est préférable que l'utilisateur soit déplacé sur l'un des sièges du véhicule et utilise le système de retenue du véhicule. Le fauteuil roulant doit être rangé comme bagage dans un compartiment (charge) séparé, voir le **§2.4.3.**

⚠ AVERTISSEMENT

Risque de blessures et de dommages

- Utilisez la ceinture pelvienne du fauteuil roulant ainsi que la ceinture à trois points présente dans le véhicule pour éviter tout impact entre la tête ou la poitrine de l'utilisateur et le véhicule.
- N'utilisez pas de soutiens de la posture pour retenir l'utilisateur à l'intérieur du véhicule, à moins que ces derniers ne soient pourvus d'une étiquette attestant de leur conformité avec les exigences spécifiées dans la norme ISO 7176-19:2022.
- Si vous avez été impliqué dans une quelconque collision automobile, faites inspecter votre fauteuil roulant par le revendeur spécialisé ou un représentant du fabricant avant de le réutiliser.

2.4.4.1. Attacher le fauteuil roulant

1. Assurez-vous que le véhicule est équipé d'un système approprié de sangle d'arrimage et de retenue des occupants en fauteuil roulant à six points conforme à la norme ISO 10542, et que les deux systèmes ne sont pas effilochés, contaminés, endommagés ou cassés.
2. Utilisez la console de commande pour remettre votre fauteuil roulant en position stable, voir **§3.5.3.**
3. Enlevez tous les accessoires fixés au fauteuil comme les plateaux et le matériel respiratoire, et mettez-les dans un endroit sûr. Si ce n'est pas possible, attachez-les au fauteuil roulant mais en les tenant éloignés de l'occupant, et en plaçant un rembourrage absorbant l'énergie entre le plateau et l'utilisateur.
4. Utilisez une rampe pour conduire le fauteuil roulant (avec son utilisateur) dans le véhicule conformément aux instructions fournies au **§3.2.1.**

5. Dans la voiture, positionnez le fauteuil roulant face à la route et centré entre les points d'accroche.
6. Assurez-vous que l'utilisateur est assis le plus droit possible. Si l'état de l'utilisateur empêche de l'asseoir bien droit, procédez à une évaluation des risques afin d'estimer sa sécurité durant le transport.
7. Éteignez la console de commande et assurez-vous que le levier de déblocage est en position de freinage, voir le **§3.4.**
8. L'emplacement de chaque point d'attache sur le fauteuil roulant est indiqué par le symbole suivant:

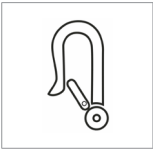

9. Vérifiez que le raccord d'extrémité de la fixation est compatible avec les points d'attache du fauteuil roulant.
10. Fixez les crochets de la sangle de fixation avant aux points d'attache (**A**) sur le fauteuil roulant en suivant les instructions du fournisseur du système de sangles.
11. Placez le levier de déblocage en position de déblocage et faites rouler le fauteuil roulant vers l'arrière pour serrer fermement les sangles avant, voir le **§3.4.**
12. Fixez les crochets de la sangle de fixation arrière aux points d'attache (B+C) situés à l'arrière de la même façon.
13. Replacez le levier de déblocage en position de freinage, voir le **§3.4.**



Figure 1

2.4.4.2. Attacher l'utilisateur

1. Attachez la ceinture pelvienne du fauteuil roulant.
2. Attachez l'utilisateur du fauteuil comme indiqué par le fabricant des sangles de sécurité.

i Installez la ceinture pelvienne dans une position basse en passant devant le bassin, pour que l'angle de la ceinture pelvienne demeure toujours dans une zone privilégiée située entre 30° et 75° à l'horizontale, comme illustré sur l'image. Pour le confort du patient, préférez le plus grand angle de la zone hachurée (préférez l'angle de 75° à l'angle des 30°).

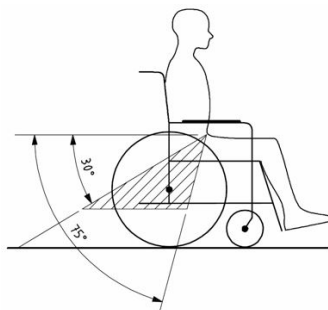

Figure 2

3. Ajustez la ceinture de sécurité comme indiqué par le fabricant pour que celle-ci soit tendue tout en gardant le confort de l'utilisateur.
4. Assurez-vous que les ceintures soient correctement fixées sans être pliées ou torsadées.
5. Placez la boucle de la ceinture de sécurité de manière à ce que le bouton déclencheur ne soit pas actionné par des éléments du fauteuil roulant en cas de collision.
6. Assurez-vous que les ceintures ne sont pas tordues ou maintenues éloignées du corps comme illustré à la figure 3.
7. Assurez-vous que les retenues de la ceinture épaulière reposent bien sur les épaules de l'utilisateur, voir la figure 4.

Les retenues de la ceinture ne doivent pas être maintenues éloignées du corps par des éléments du fauteuil roulant, comme les accoudoirs ou les roues.

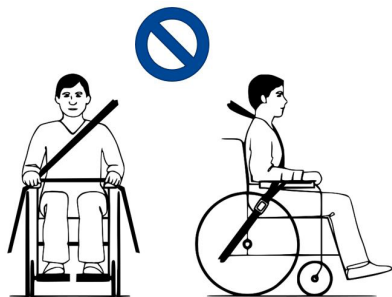

Figure 3

Les retenues de la ceinture sont totalement en contact avec l'épaule, la poitrine et le bassin. La ceinture pelvienne est basse sur le bassin, près de la jonction entre les cuisses et la région abdominale.

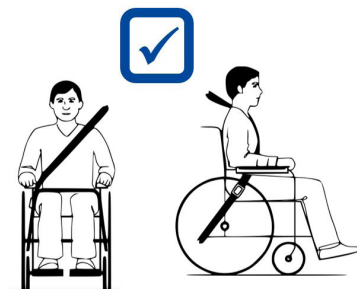

Figure 4

2.5. Première utilisation et stockage

⚠ ATTENTION

Risque d'endommagement de la batterie

- Ne déchargez jamais complètement la batterie.
- N'interrompez pas le cycle de recharge ; débranchez uniquement le chargeur de batterie lorsque la batterie est complètement chargée.
- Assurez-vous que votre fauteuil roulant est entreposé dans un environnement sec pour éviter la formation de moisissure et l'endommagement du rembourrage, voir également le chapitre 5..

Assurez-vous que la batterie est complètement chargée avant d'utiliser le fauteuil roulant, demandez au revendeur si cela a déjà été fait ou non. Pour recharger, suivez les instructions de recharge au §3.7.

3. Utilisation de votre fauteuil roulant

⚠ AVERTISSEMENT

Risque de blessures

- Lisez d'abord les chapitres précédents et informez-vous à propos de l'usage visé. N'utilisez PAS votre fauteuil roulant sans avoir d'abord lu et bien compris toutes les instructions.
- Lisez également les instructions du manuel relatif à la console l'opérateur et de celui relatif au chargeur de la batterie !
- En cas de doutes ou de questions, n'hésitez pas à prendre contact avec votre revendeur local, votre prestataire de soins ou votre conseiller technique qui pourra vous aider.

3.1. Première utilisation

⚠ ATTENTION

Risque de blessures et de dommages

- Tenez toujours compte de l'amplitude du repose-pied et de la console de commande pour ne pas blesser les personnes ou endommager les objets aux alentours.
- Débranchez toujours le chargeur de la batterie du fauteuil roulant avant de démarrer

- i** Assurez-vous d'être bien familiarisé avec le fonctionnement du fauteuil roulant avant de l'utiliser dans des endroits très fréquentés et éventuellement dangereux. Exercez-vous d'abord dans un endroit spacieux et ouvert, avec peu de personnes aux alentours.
 - i** Examinez les effets d'un déplacement du centre de gravité sur le comportement du fauteuil roulant, par exemple sur des déclivités ascendantes ou descendantes, sur un sol en pente latéralement, ou en surmontant des obstacles. Demandez l'aide d'un accompagnateur.
 - i** La surface du dispositif de commande chauffe légèrement pendant l'emploi.
 - i** Lors de la marche arrière, la vitesse est réduite.
1. Assurez-vous que
 - le fauteuil roulant est sur une surface plane ;
 - la batterie est complètement chargée, cf. **§3.7.**;
 - le moteur est engagé, cf. **§ 3.4.**;
 - les pneus ont la pression correcte (le cas échéant), voir **§ 4.2.1.**;
 - le fauteuil roulant est adapté à vos besoins et à votre confort, cf. **§3.6.**;
 - vous avez la bonne position assise, cf. **§3.5.2.**
 2. Suivez les instructions du manuel de la console de commande.
 3. Mettez le fauteuil roulant en marche.
 4. Tournez la commande sur la vitesse minimale.
 5. Exercez-vous à conduire et réalisez les réglages au fauteuil roulant.
 6. Quand vous vous sentirez suffisamment à l'aise, essayez de rouler à une vitesse plus élevée.
 7. Essayez ensuite de tourner, en marche avant et en marche arrière. Répétez ces manœuvres quelques fois.
 8. Assurez-vous que votre fauteuil roulant est bien stable quand vous arrêtez la course.
 9. Éteignez le fauteuil roulant.

3.2. Rouler à l'extérieur

AVERTISSEMENT

Risque d'accident - Adaptez votre comportement de conduite et votre vitesse.

- Respectez le code de la route, il peut différer d'un pays à l'autre. Ceci est valable pour la conduite sur les trottoirs, les routes ou les chaussées pavées ou non-pavées.
- Ne roulez pas sur des routes où le trafic dense.
- Tenez compte des conditions climatiques. Évitez de rouler par temps humide, chaleur extrême, neige, verglas et températures inférieures à zéro. Cf. les spécifications techniques au chapitre 5..
- Même avec les feux allumés, votre fauteuil roulant n'est pas approprié pour une conduite sur la voie publique quand la visibilité est réduite (obscurité, brouillard, crépuscule). Assurez-vous d'être bien visible, également pendant les heures de clarté, en utilisant des vêtements fluorescents ou votre propre éclairage à l'avant et à l'arrière du fauteuil roulant.
- Tenez compte des autres usagers de la route pour qui votre fauteuil roulant peut constituer un obstacle. Accordez une attention spéciale au moment de tourner et de reculer. Si vous n'êtes pas habitué à rouler en marche arrière, exercez-vous d'abord dans un endroit dégagé. Indiquez la direction que vous avez l'intention de prendre avant de tourner.
- Essayez de rouler tout droit dans les passages étroits pour éviter de vous coincer.
- Tenez compte de la distance de freinage. N'oubliez pas que la distance de freinage dépend de la vitesse, de la surface, des conditions climatiques et du poids de l'utilisateur.

3.2.1. Prenez garde aux pentes, bordures, obstacles ou rampes

ATTENTION

Risque de blessures

- Attachez votre ceinture de sécurité lorsque vous êtes assis dans le fauteuil roulant.
- Faites attention si la route est sablonneuse, si le sol est mou, et aux trous ou aux fissures dans la route qui peuvent coincer les roues ou diminuer la traction des roues motrices.
- Ne roulez PAS sur des pentes, obstacles, marches ou bordures plus larges que la dimension décrite au § 5..
- Abordez toujours un trottoir par l'avant.
- Ne mettez pas votre fauteuil roulant en mode déblocage dans une pente. Le fauteuil roulant peut commencer à se déplacer et vous blesser, vous ou les personnes aux alentours.
- N'utilisez pas votre fauteuil roulant dans un escalator ou dans des escaliers.

- Utilisez uniquement les rampes approuvées par Vermeiren et ne dépassez pas leur charge maximale.
 - Pour franchir des obstacles ou des pentes en toute sécurité, mettez le fauteuil roulant en position relevée.
- i** Lorsque vous vous arrêtez dans une pente, le frein sera automatiquement actionné pour empêcher le fauteuil roulant d'avancer ou de reculer.

⚠ ATTENTION

Risque de dommages

- Stationnez toujours votre fauteuil roulant électrique sur des surfaces horizontales planes et à des endroits facilement accessibles.
 - Si nécessaire, accélérez légèrement le fauteuil roulant pour monter une pente, un obstacle, un trottoir ou une rampe. Prenez garde au danger de recul.
 - Assurez-vous que le fauteuil roulant ne touche pas le sol ou la rampe lors de l'inclinaison.
 - Il faut savoir que la distance de freinage en descente peut être nettement plus importante que sur un terrain plat.
1. Commencez à conduire selon les instructions du **§ 3.1.**, étape 1.
 2. Pour monter ou descendre le fauteuil roulant en cas d'escaliers/marches, utilisez un équipement de levage ou une rampe. Si ceux-ci ne sont pas disponibles, il peut être soulevé manuellement par au moins deux personnes, saisissant le châssis fermement des deux mains. N'utilisez pas le dossier, la (les) palette(s) repose-pied(s), les accoudoirs, ou encore les roues pour saisir le fauteuil roulant.
 3. Prenez garde aux obstacles ou aux pentes :
 - Réglez le fauteuil roulant à sa position la plus stable, cf. **§ 3.5.3.**
 - Roulez le plus lentement possible pour gérer l'obstacle ou la pente.

3.3. Console de commande

ATTENTION

Risque de blessures ou de dommages

- N'oubliez pas que la stabilité diminue lorsque le fauteuil roulant passe de la position assise à la position inclinée.
- Assurez-vous qu'il y a assez d'espace autour du fauteuil roulant pour faire fonctionner le dossier et le siège.
- Lorsque le siège est incliné vers la position la plus avancée, il est possible que les repose-pieds touchent les roues avant. Cette position est surtout destinée au transfert dans/hors du fauteuil roulant.
- Avec la table B15A en option: Assurez-vous que la console de commande est pivotée vers l'extérieur et qu'elle est éteinte avant d'utiliser la table.

 Le mode d'emploi de la console de commande est décrit dans un manuel d'utilisation spécifique, livré avec votre fauteuil roulant. Si ce manuel n'est pas présent, veuillez prendre contact avec votre revendeur spécialisé immédiatement.

Mettez le joystick en position neutre (au centre) avant d'appuyer sur le bouton marche/arrêt pour ne pas bloquer l'électronique. Pour débloquer, éteignez et allumez la console de commande.

3.3.1. Protections techniques

La console de commande vous permet de commander tous les composants d'entraînement et moteurs pour régler la position de votre corps. Pour votre propre sécurité, et éviter que le fauteuil roulant ne soit endommagé, les mouvements sont surveillés par l'électronique. Il peut en résulter un blocage des mouvements, une baisse de vitesse ou un arrêt complet. Consultez le manuel d'utilisation de la console de commande pour de plus amples informations.

Pour éviter une décharge accidentelle de la batterie, votre fauteuil roulant est équipé d'un système d'arrêt automatique. Ce système éteint la console automatiquement lorsqu'elle n'est pas utilisée pendant une période prolongée. Si cela se produit, rallumez simplement votre console.

3.4. Frein et levier de déblocage

ATTENTION

Risque de blessures ou de dommages

- N'actionnez le levier de déblocage que lorsque votre fauteuil est à l'ARRÊT ! Un accompagnateur doit actionner le levier de déblocage. Ne l'actionnez JAMAIS en position assise.
- N'utilisez pas le mode déblocage dans les pentes et inclinaisons, cf. le symbole sur le moteur:



- i** Assurez-vous que le levier de déblocage est en position de freinage AVANT de mettre le fauteuil roulant en MARCHÉ. Les freins électromagnétiques ne fonctionnent PAS si le fauteuil roulant est en mode déblocage. Cela est indiqué sur la console de fonctionnement. La conduite est impossible.

Votre fauteuil est équipé de freins électromagnétiques. Le fonctionnement des freins dépend de la position du levier de déblocage **(1)**.

Les freins EM fonctionnent automatiquement seulement si le levier de déblocage **(1)** est en position de freinage. Dans cette situation, les freins commencent à freiner si :

- le fauteuil roulant est ÉTEINT ;
- le fauteuil roulant est ALLUMÉ et le joystick est libéré.

Libérer le joystick permet au fauteuil roulant de s'arrêter en douceur et active les freins.

3.4.1. Fonctionnement du levier de déblocage

	<p>Tournez les leviers vers le symbole pour le point mort pour mettre le fauteuil roulant en mode déblocage. Le moteur est alors déconnecté. Le fauteuil roulant peut être déplacé manuellement.</p>
	<p>Tournez les leviers vers le symbole pour la conduite pour connecter le moteur à l'entraînement. Ceci doit être effectué avant de démarrer le fauteuil roulant.</p>
	

3.5. Procédez au transfert vers/depuis le fauteuil roulant.

⚠ ATTENTION

Risque de blessures ou de dommages

- Si vous ne pouvez pas réaliser le transfert en toute sécurité, demandez à quelqu'un de vous aider.
- Ne vous levez pas sur les palettes.

3.5.1. Transfert

1. Placez le fauteuil roulant aussi près que possible de la chaise, du canapé ou du lit concerné par le transfert.
2. Actionnez les freins en tournant le levier de déblocage en position de freinage, cf. § 3.4..
3. Utilisez la console de commande pour déplacer le dossier et le siège en position assise, voir le manuel d'utilisation de la console.
4. Pliez les palettes vers le haut pour éviter de prendre appui sur elles.
5. Si nécessaire, tournez un accoudoir vers l'arrière/le haut pour faire de la place, cf. § 3.6.3..
6. Faites le transfert du ou vers le fauteuil roulant à la force de vos bras, ou avec l'aide d'un ou plusieurs accompagnateurs ou d'un équipement de levage.

3.5.2. S'asseoir sur le fauteuil roulant

1. Asseyez-vous sur le siège, le bas du dos contre le dossier.
2. Abaissez la ou les palettes repose-pieds et mettez-y les pieds.
3. Abaissez les accoudoirs, le cas échéant.
4. Assurez-vous que le haut des jambes est horizontal et que les pieds sont dans une position confortable. Réglez si nécessaire, voir **§3.6.7.**
5. Assurez-vous que vos bras sont pliés et reposent confortablement sur les manchettes. Réglez si nécessaire, voir **§3.6.3.**

3.5.3. Régler en position stable

Pour le transport et quand vous devez franchir des obstacles, le fauteuil roulant doit être réglé pour maximiser sa stabilité :

- Siège en position horizontale
- Dossier vertical
- Accoudoirs en position inférieure
- Palette repose-pieds repliée vers le haut ou réglée à une position supérieure pour éviter de toucher l'obstacle.
- Console de commande tournée vers l'intérieur

3.6. Réglages de confort

ATTENTION

Risque de blessures ou de dommages

- Les réglages de confort suivants peuvent être effectués par l'accompagnateur ou le personnel soignant. Tous les autres réglages sont effectués par votre revendeur spécialisé, conformément aux instructions d'installation, cf. l'avant-propos.
- Veiller à ne pas vous coincer les doigts, des vêtements ou des boucles pendant le réglage.

3.6.1. Ceinture de sécurité

Attachez la ceinture de sécurité en cliquant la boucle dans le récepteur. Si nécessaire, ajustez la longueur des sangles.

Pour ouvrir la ceinture de sécurité, appuyez sur le bouton rouge.

3.6.2. Console de commande

La console de commande possède un système pivotant et peut être tournée horizontalement vers la gauche/droite.

Saisissez le support de commande **(2)** sous la console de l'opérateur et déplacez-le vers la gauche/droite à la position désirée.



3.6.3. Accoudoirs

3.6.3.1. Position:

Les accoudoirs peuvent être orientés vers l'arrière (le haut) pour faciliter le transfert sur/du siège.

1. Abaissez doucement le levier **(3)** de la fixation dentée **(4)**. L'accoudoir est déverrouillé (en position inférieure).
2. Orientez l'accoudoir vers le haut/arrière à sa position finale.
3. Tirez le levier **(3)** pour fermer la fixation dentée. L'accoudoir est verrouillé en position finale.

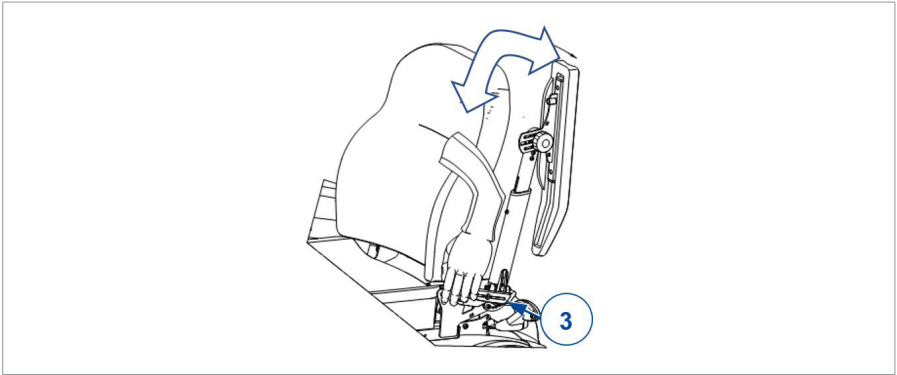

3.6.3.2. Angle:

La même procédure est utilisée pour modifier l'angle de l'accoudoir :

1. Répétez l'étape précédente 1.
2. Ensuite, maintenez l'accoudoir dans la position désirée, en le verrouillant avec le levier **(3)**.
3. Répétez l'opération pour le deuxième accoudoir.
4. Assurez-vous que les deux accoudoirs ont le même angle.
5. Assurez-vous que les deux accoudoirs sont bien fixés.

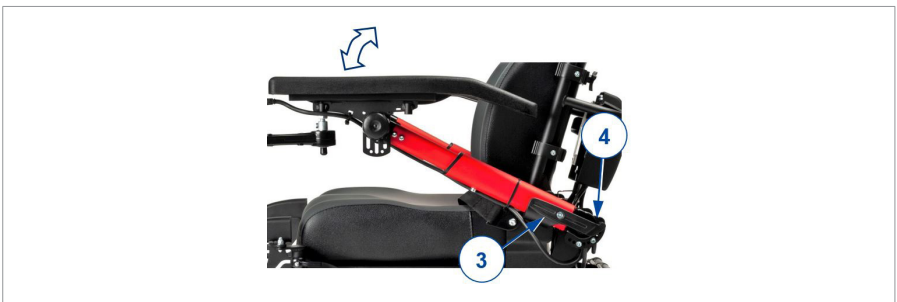

3.6.4. Manchettes

La hauteur (sans transition) et l'angle (par 7,5) des manchettes **(5)** peuvent être réglées :

1. Tournez la molette **(6)** de quelques tours dans le sens inverse des aiguilles d'une montre.
Pour régler l'angle, tournez-le d'au minimum quatre tours.
2. Tirez/poussez légèrement la manchette pour régler la hauteur.

3. Maintenez la manchette à l'angle désiré.
4. Tournez la molette dans le sens des aiguilles d'une montre jusqu'à ce qu'il soit serré manuellement.
5. Répétez l'opération pour le deuxième manchette.
6. Assurez-vous que les deux manchettes sont bien fixées.



3.6.5. Repose-pieds B06

Pour retirer:

1. Tirez le levier du repose-pied (7) et basculez-le (8) vers l'extérieur.
2. Soulevez le repose-pied pour le retirer.

Pour installer:

1. Maintenez le repose-pied (8) sur le côté et insérez-le dans son support (9).
2. Tournez le repose-pied vers l'intérieur jusqu'à ce qu'il se bloque en position.



3.6.6. Palette repose-pied de B06

Pour modifier l'angle de la palette repose-pied (10):

1. Desserrez la molette (11) de la fixation dentée (12).
2. Tournez la palette repose-pied vers le haut/bas et maintenez-la à la position désirée.
3. Serrez la molette (11).
4. Répétez cette opération pour l'autre repose-pied.
5. Assurez-vous que les deux palettes sont bien fixées.



3.6.7. Repose-jambes BZ7-BZ8

1. Relâchez le levier (13) au point de rotation.
2. Réglez l'inclinaison du repose-jambes en relevant/abaissant les palettes repose-pieds (entre 100° - 190°).
3. Resserrez le levier (13) à fond à la main.
4. Répétez cette opération pour le deuxième repose-jambes. Assurez-vous que les deux repose-jambes sont bien fixés.



3.6.8. Appui-tête L58

Pour monter :

1. Desserrez la molette **(14)**.
2. Montez le tube carré de l'appui-tête **(15)** dans le support **(16)** prévu à cet effet.
3. Resserrez fermement la molette **(14)**.

Pour le retirer, répétez les étapes ci-dessus dans l'ordre inverse.

Pour régler la hauteur/profondeur:

1. Desserrez les leviers **(17)**.
2. Mettez l'appui-tête dans la position souhaitée.
3. Resserrez fermement les leviers **(17)**.



3.6.9. Ressort

Pour votre confort, la puissance du ressort peut être réglée. Le ressort se trouve à l'arrière du fauteuil électrique, derrière le boîtier de la batterie.

- Si vous tournez l'anneau de réglage **(18)** vers la gauche, le ressort va s'allonger et va s'adoucir.
- Si vous tournez l'anneau de réglage **(18)** vers la droite, le ressort va se réduire et va se serrer.

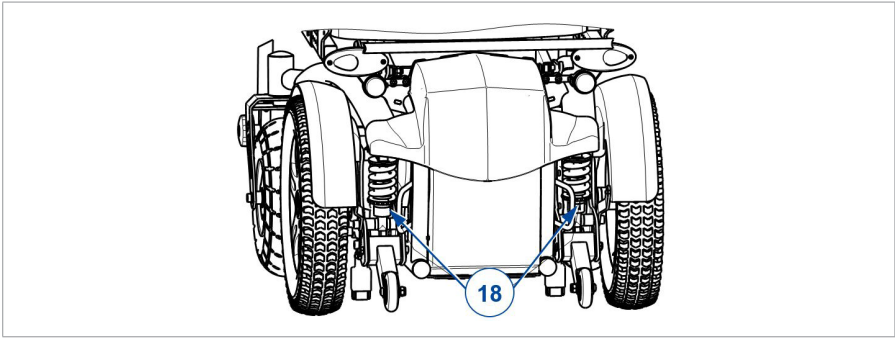

3.7. État de la batterie et recharge

⚠ AVERTISSEMENT

Risque de blessures et de dommages dus au feu

- Utilisez uniquement le chargeur de batterie fourni avec le fauteuil roulant. L'utilisation de tout autre chargeur peut être dangereuse (risque d'incendie).
- Le chargeur de batterie est uniquement destiné à la charge des batteries fournies avec le fauteuil roulant, et non à celle d'autres batteries.
- N'apportez aucune modification aux différentes pièces, comme les câbles, prises ou chargeur de batterie. N'ouvrez et ne changez jamais la batterie ou les points de raccordement.
- Protégez la batterie et son chargeur des flammes, des températures élevées et basses (cf. chapitre 5.), de l'humidité, des rayons du soleil et des chocs importants (par exemple chute). N'utilisez PAS la batterie si ce cas s'est produit.
- Chargez la batterie au moyen du chargeur, à l'intérieur, dans un espace bien aéré et hors de la portée des enfants.
- Lisez le manuel d'utilisation du chargeur de batterie avant de recharger la batterie du fauteuil roulant. Pour de plus amples informations, prenez contact avec votre revendeur spécialisé ou consultez notre site Internet <http://www.vermeiren.com/>

⚠ ATTENTION

Risque de dommages

- L'autodécharge de la batterie et le courant de repos des utilisateurs connectés vident lentement la batterie. La batterie peut subir des dommages irréversibles si elle est entièrement déchargée. Assurez-vous donc de la recharger à temps (cf. le manuel de la console de commande) :

- En cas d'utilisation intensive (longues distances, utilisation quotidienne) : Rechargez immédiatement après utilisation.
- En cas d'utilisation moyenne (courtes distances, tous les jours ou quelques fois par semaine) : Rechargez lorsque l'indicateur de la batterie indique une autonomie de 50 %.
- En cas d'utilisation limitée ou d'entreposage : Rechargez une fois par mois.
- Lisez les instructions de stockage et d'entretien au §4. et les détails techniques au §5..
- Ne déconnectez le chargeur de batterie que lorsque la batterie est complètement chargée, cf. les symboles suivants sur le chargeur.

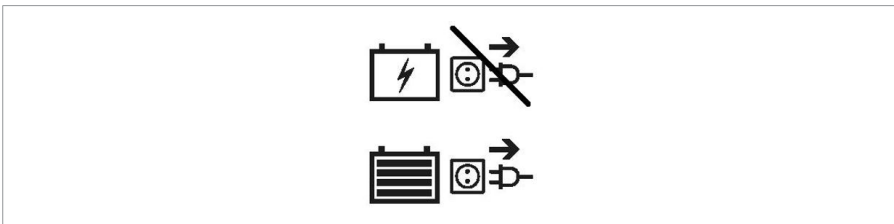

- Ne rechargez pas les batteries en dessous de 0°C. Déplacez la batterie à un endroit plus chaud et démarrez la recharge.
- Débarrassez le point de raccordement de la batterie de toute poussière et autre contamination.
- En cas de problème empêchant la charge de la batterie conformément à ces instructions, veuillez prendre contact avec votre revendeur spécialisé.
- Pour les instructions sur le changement des batteries, voir le manuel d'installation.

i Pour toute information sur l'indication de l'état de la batterie, veuillez lire le manuel de la console de commande.

Il est recommandé de débrancher le chargeur de la batterie du secteur quand il n'est pas utilisé. Ceci afin d'empêcher toute consommation d'énergie inutile.

Pour recharger la batterie :

1. Branchez EN PREMIER LIEU le chargeur de la batterie à une prise de courant 230 V CA. Utilisez le chargeur de la batterie directement, sans rallonge, sur l'alimentation électrique (sans minuterie).
2. Branchez l'adaptateur à la console de commande.
3. Attendez jusqu'à ce que la batterie soit entièrement rechargée. Consultez le manuel du chargeur de batterie pour de plus amples informations.

4. Débranchez le chargeur de batterie.
5. Retirez le chargeur de batterie de la prise. Laissez-le refroidir et rangez-le dans la pochette.

4. Entretien

- i** Un entretien régulier vous permet de conserver votre fauteuil roulant dans un parfait état de fonctionnement. Pour le manuel d'entretien, consultez le site Web de Vermeiren : www.vermeiren.com.

4.1. Points d'entretien

ATTENTION

Risque de blessures et de dommages

- Les réparations et les remplacements ne peuvent être réalisés que par des personnes formées, et seules des pièces de remplacement d'origine de Vermeiren peuvent être utilisées.
- i** La dernière page de ce manuel contient un formulaire d'enregistrement pour permettre au revendeur spécialisé de consigner chaque entretien.
- La fréquence d'entretien dépend de la fréquence et de l'intensité de l'utilisation. Prenez contact avec votre commerçant pour convenir d'un rendez-vous pour une inspection/un entretien/une réparation.
- i** Lisez le manuel d'utilisation du chargeur de batterie concernant l'entretien.

4.1.1. Avant chaque utilisation

Inspectez les points suivants :

- Toutes les pièces : Présentes et sans dommage ni usure.
- Toutes les pièces : Propres, voir **§ 4.2.2.**
- Les roues, siège, repose-jambes, accoudoirs, palette repose-pieds et appuie-tête (le cas échéant) : bien fixés.
- État de la batterie : chargez la batterie lorsque nécessaire, cf. **§3.7.**

- Console de commande, batterie, module d'alimentation, moteurs, chargeur de batterie, éclairage et câbles pertinents : aucun dommage, comme des fils effilochés, cassés ou dénudés.
- État des roues/pneus, voir § 4.2.1..
- État des pièces du cadre : Pas de déformation, d'instabilité, de faiblesse ou de connexions desserrées.
- Siège, dossier, manchettes, repose-jambes et appuie-tête (si applicable) : Pas d'usure excessive (bosses, dommages ou déchirures).

Contactez votre commerçant spécialisé pour les réparations et les remplacements de pièces éventuels.

4.1.2. Chaque année ou plus souvent

Faites inspecter et entretenir votre fauteuil roulant par votre revendeur spécialisé au moins une fois par an, ou plus. La fréquence d'entretien minimale dépend de l'usage et doit être déterminée de commun accord avec votre commerçant spécialisé.

4.1.3. En cas d'entreposage

Assurez-vous que votre fauteuil roulant est entreposé dans un environnement sec pour éviter la formation de moisissure et l'endommagement du rembourrage, voir également le chapitre 5..

Si votre fauteuil roulant est entreposé pendant une période prolongée, vous devez quand même charger la batterie tous les mois. Il est également possible de laisser le chargeur de la batterie connecté à la batterie et au secteur pendant cette période. Pour de plus amples informations, voir §3.7..

4.2. Instructions d'entretien

4.2.1. Roues et pneus

- i** Un fonctionnement correct des freins dépend de l'état des pneus, qui peut changer en raison de l'usure et de la contamination (eau, huile, boue...).

Éliminez les fils, cheveux, le sable et les fibres de vos roues.

Vérifiez le profil des pneus. Si la profondeur de la sculpture est inférieure à 1 mm, les pneus doivent être remplacés. Prenez contact avec votre revendeur spécialisé à ce propos.

Gonflez chaque pneu à la pression adéquate (cf. les indications de pression sur les pneus).

Pour les instructions sur le changement des pneus, voir le manuel d'installation.

4.2.2. Nettoyage

ATTENTION

Risque de dommages dus à l'humidité

- N'utilisez jamais un tuyau ou un nettoyeur à haute pression pour nettoyer le fauteuil roulant.
- Gardez la console de commande propre et protégez-la de l'eau et de la pluie.

Essuyez toutes les parties rigides du fauteuil roulant avec un chiffon humide (pas détrempé). Si nécessaire, utilisez un savon doux, approprié pour les laques et les synthétiques.

Le rembourrage peut être nettoyé à l'eau tiède additionnée de savon doux. N'utilisez pas de produits de nettoyage abrasifs.

Gardez les ouvertures de ventilation du chargeur de batterie propres et exemptes de poussière accumulée. Soufflez la poussière et nettoyez l'ouverture du chargeur de la batterie avec un tissu légèrement humide, si nécessaire.

4.2.3. Désinfection

ATTENTION

Risque de dommages

- La désinfection ne peut être réalisée que par des personnes qualifiées. Renseignez-vous auprès de votre revendeur spécialisé à cet égard.

4.3. Résolution des problèmes

Même si vous utilisez votre fauteuil roulant de façon appropriée, les problèmes techniques ne sont pas exclus. Dans ce cas, contactez votre local revendeur spécialisé.

AVERTISSEMENT

Risque de blessures et de dommages

- N'essayez JAMAIS de réparer votre fauteuil roulant vous-même.
- Pour les dysfonctionnements de la console de commande, vous devez prendre contact avec votre revendeur spécialisé. Il décidera s'il est nécessaire de reprogrammer la console.

En cas de panne, un code d'erreur s'affiche sur la console de commande.

-  Pour un aperçu de tous les codes d'erreur sur la console de commande, veuillez lire le manuel de la console de commande.

Les symptômes suivants peuvent indiquer un problème grave. Par conséquent, prenez toujours contact avec votre revendeur spécialisé si vous détectez l'une des anomalies suivantes :

- Bruit anormal ;
- Faisceaux de câbles effilochés/endommagés ;
- Connecteurs fissurés ou cassés ;
- Usure inégale sur la sculpture de l'un des pneus ;
- Mouvements saccadés ;
- Le fauteuil roulant dévie d'un côté ;
- Ensembles de roues endommagés ou cassés.
- Le fauteuil roulant ne s'allume pas (fusible grillé) ;
- Le fauteuil roulant est alimenté mais ne bouge pas, cf. **4.3.1.**

4.3.1. Protection anti-surcharge

Pour protéger le moteur contre toute surcharge, le moteur se coupe automatiquement dans les situations suivantes :

- lors de la montée ou descente de pentes qui dépassent l'inclinaison maximale indiquée au chapitre 5..
- la charge nominale dépasse sa limite supérieure.

Pour utiliser à nouveau le fauteuil roulant : placez le joystick en position neutre, éliminer la surcharge et attendre jusqu'à ce que le moteur ait refroidi.

4.4. Durée de vie attendue

Le fauteuil roulant est conçu pour avoir une durée de vie moyenne de 5 ans. Selon la fréquence d'utilisation, les circonstances de conduite et d'entretien, la durée de vie de votre fauteuil roulant augmentera ou diminuera.

4.5. Réutilisation

Avant chaque réutilisation, faites désinfecter, inspecter et entretenir le fauteuil roulant conformément aux instructions du § 4.1. et du § 4.2..

4.6. Mise au rebut

À la fin de sa durée de vie, votre fauteuil roulant doit être évacué conformément à la législation environnementale locale. Il est recommandé de démonter le fauteuil roulant afin de faciliter le transport des matériaux recyclables.

4.7. Garantie

La garantie de ce produit est soumise aux conditions générales de chaque pays.

5. Spécifications techniques

Les détails techniques ci-dessous concernent uniquement ce fauteuil roulant, avec des réglages standard et dans des conditions ambiantes optimales. Veuillez tenir compte de ces détails pendant l'utilisation. Les valeurs ne sont plus valables si votre fauteuil roulant a été modifié, endommagé ou présente une usure sérieuse. N'oubliez pas que les performances de conduite sont influencées par la température ambiante, l'humidité, les pentes (en montée ou descente), le type de surface et l'état de la batterie.

Marque	Vermeiren
Groupe de produit	Fauteuil roulant électrique, classe B
Type	Forest 3
Description	Dimensions
Poids maximum de l'utilisateur	130 kg
Longueur totale avec repose-pied	1120 mm (avec l' angle du siège de 0°)
Largeur totale (en fonction de la largeur d'assise)	595 mm - 610 mm - 650 mm
Hauteur générale	1036 mm (avec l'angle du siège de 0°)
Longueur plié / démonté (repose-pieds démontez, console tournée vers l'intérieur, profondeur du repose-pieds standard)	836 mm (avec l' angle du siège de 0°)
Masse totale	139 kg
Poids de la pièce la plus lourde	Châssis de base : 135,10 kg
Consommation d'énergie*	6 km/h : env. 50 km 10 km/h : env. 42 km 14 km/h : env. 37 km
Pente nominale	9°
Passage d'obstacle	100 mm
Vitesse maximale en marche avant	6 km/h 10 km/h 14 km/h
Distance de freinage min. à vitesse max.	6 km/h : 1 m 10 km/h : 2,1 m 14 km/h : 3,9 m
Angle du plan d'assise	Avec dossier et siège réglable manuellement : 1,7° - 5,7° - 9,7° Avec dossier et siège réglable électriquement : 0° - 15°
Profondeur d'assise efficace	420 mm - 520 mm

Marque	Vermeiren
Groupe de produit	Fauteuil roulant électrique, classe B
Type	Forest 3
Description	Dimensions
Largeur d'assise efficace	400 mm - 450 mm - 500 mm
Hauteur de la surface d'assise sur le bord avant	415 mm (avec l' angle du siège de 0°)
Angle du dossier	Avec dossier et siège réglable manuellement : 96° - 103° - 109° - 115° - 121° - 129° Avec dossier et siège réglable électriquement : 90° - 137°
Hauteur du dossier	630 mm
Distance entre la palette et le siège	271 mm – 391 mm
Angle entre la surface du siège et la jambe	85°
Inclinaison du repose-pied	De -50° jusqu'à 60°
Angle accoudoir	De 11° jusqu'à 26° 101° (rabattement)
Diamètre de braquage minimum	Env. 1320 mm
Amplitude de demi-tour	1200 mm
Garde au sol	74 mm
Diamètre des roues arrière	Profil Race : 350 x 70 mm air Profil du bloc : 342 x 70 mm air
Diamètres des roues avant	260 x 85 mm air ; 230 x 65 mm air ; 200 x 50 mm air
Pression des pneus **	Max. 3,5 bars
Batterie minimale	2 x 12V AGM / 80 Ah / C20
Moteurs de traction	6 km/h: 2 x 220W 10 km/h: 2 x 350W 14 km/h: 2 x 550W Avec système de freinage électromagnétique
Fusible	150 AMP
Chargeur de batterie	8A ; IP21 ; Classe d'isolation II
Niveau de bruit	< 65 dB(A)
Niveau de protection	IPX4
Tests de résistance selon	ISO 7176-8
Tests de puissance et système de commande selon	ISO 7176-14
Inflammabilité de rembourrage conforme à	EN 1021-2:2006
Conformité CEM	ISO 7176-21

Marque	Vermeiren
Groupe de produit	Fauteuil roulant électrique, classe B
Type	Forest 3
Description	Dimensions
Évaluation globale de l'adaptation de la ceinture de sécurité	A
Température de stockage et d'utilisation	+5°C - +41°C
Température de fonctionnement de l'électronique	-10°C to +40°C
Humidité de stockage et d'utilisation	30% - 70%
<p>Nous nous réservons le droit d'apporter des modifications techniques. Tolérance de mesures +- 15 mm / 1,5 kg / 1,5°.</p> <p>(*) La distance de conduite théorique sera réduite si le fauteuil roulant est utilisé fréquemment en pentes, sur un terrain accidenté ou en côtes.</p> <p>** Étant donné que différents pneus peuvent être utilisés, veuillez noter la pression de fonctionnement correcte des pneus que vous utilisez. Pour d'autres diamètres de pneus, adressez-vous à votre revendeur spécialisé.</p>	



Service registration form

This product (name):

was inspected (I), serviced (S), repaired (R) or disinfected (D):

By (stamp): Kind of work: I / S / R / D Date:	By (stamp): Kind of work: I / S / R / D Date:	By (stamp): Kind of work: I / S / R / D Date:
By (stamp): Kind of work: I / S / R / D Date:	By (stamp): Kind of work: I / S / R / D Date:	By (stamp): Kind of work: I / S / R / D Date:
By (stamp): Kind of work: I / S / R / D Date:	By (stamp): Kind of work: I / S / R / D Date:	By (stamp): Kind of work: I / S / R / D Date:
By (stamp): Kind of work: I / S / R / D Date:	By (stamp): Kind of work: I / S / R / D Date:	By (stamp): Kind of work: I / S / R / D Date:
By (stamp): Kind of work: I / S / R / D Date:	By (stamp): Kind of work: I / S / R / D Date:	By (stamp): Kind of work: I / S / R / D Date:



VERMEIREN GROUP

Vermeirenplein 1/15

2920 Kalmthout

Belgium

www.vermeiren.com

Version: G, 2024-08

Basic UDI-DI: 5415174122127Forest3KF

All rights reserved, including translation.

VERMEIREN
we care for you